

Holz-Schiebetüre / Gewicht

- **+** Made - alle Komponenten aus einer Hand
- Kurze Lieferfristen
- Individuelle Gestaltung der Oberfläche:
Furniert, lackiert, HPL/CPL belegt
- Mit oder ohne Glas-Ausschnitt
- Kombination mit Glasrahmen- oder Vollwand
- Manueller Antrieb mit / ohne Gegengewicht
- Brandschutztechnische Beratung

Technische Details / Manuell-Gegengewicht

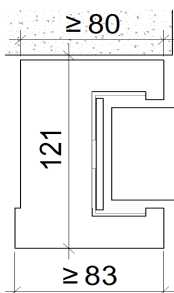
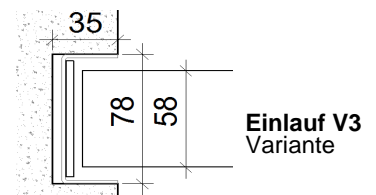
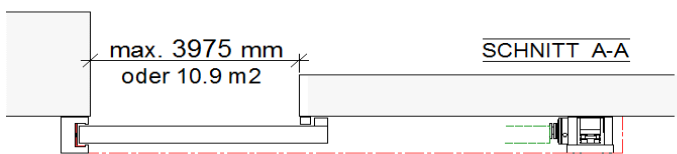
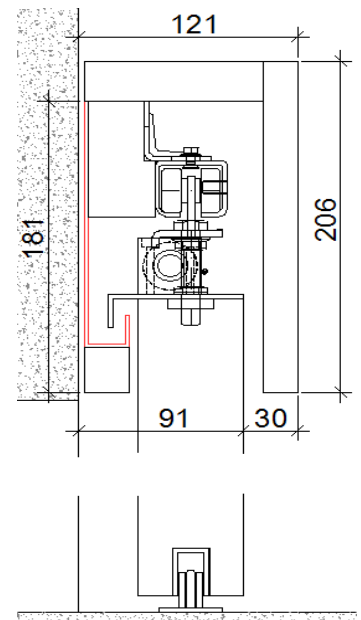
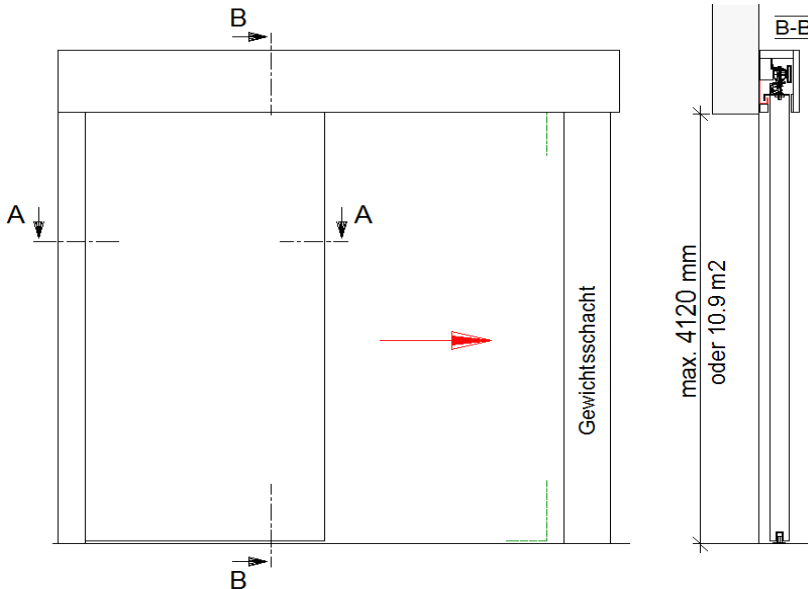

Einlauf V1
"Gegengewicht
hinten"

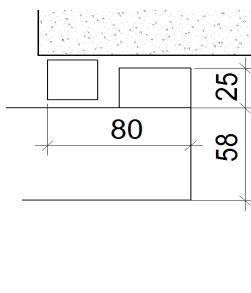

Hinten H1

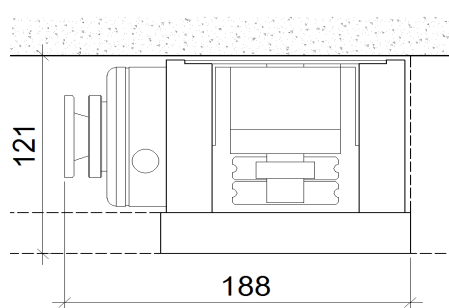

Hinten HG10
"Gegengewicht hinten"

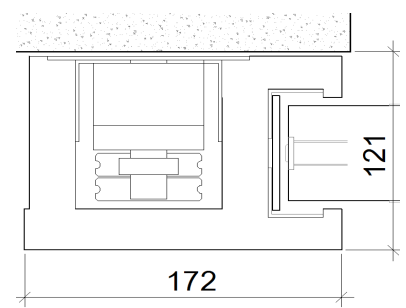

Einlauf VG7
"Gegengewicht vorne"